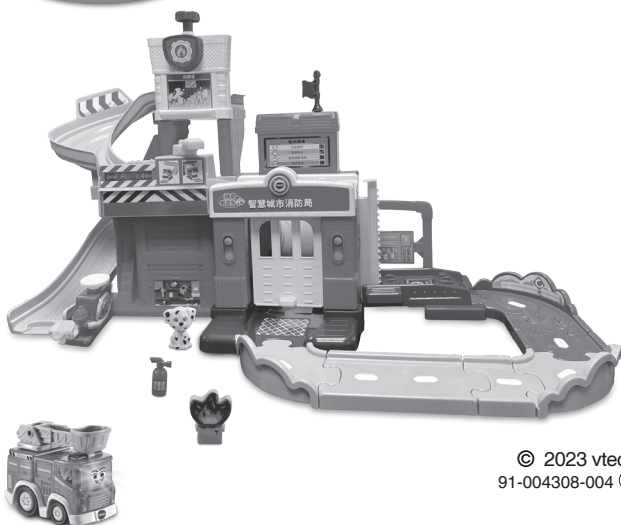

神奇
轨道车

智慧城市消防局

© 2023 vtech
91-004308-004 ㊄

亲爱的家长、小朋友：

作为享誉全球的电子学习产品制造商，伟易达®深知每个孩子身上都蕴藏着很大的潜能。我们通过不断的研究和测试，致力于为全球儿童提供科技与教育相结合的玩具产品。伟易达®玩具旗下拥有婴幼儿电子教育玩具、变形恐龙、神奇轨道车、Little Love、KidiSchool早教英语学习等一系列0-8岁儿童玩具产品。通过将科技创意融入既有的游戏模式，伟易达®玩具协助儿童发展不同技能，让孩子从动手玩耍和视、听、说多方面立体启智，寓教于乐，让宝宝玩出智慧来。

为孩子们的健康成长而设计集互动性、趣味性、声、文、图、乐于一体的电子学习产品是伟易达®始终的追求。

因为专注，所以更好！

更多产品详情，敬请浏览伟易达®网站：

www.vtechchina.com.cn

请关注伟易达®官方微信：

“伟易达玩具”

微信号：“vtechtoys”



产品介绍:

非常感谢您购买伟易达®“神奇轨道车 智慧城市消防局”成长玩具! 该产品是一款专门为1至6岁的婴幼儿设计的产品。

伟易达®“神奇轨道车 智慧城市消防局”是一款互动益智类教育产品。勇敢的消防车准备赶去火灾现场救援, 宝宝通过按下警铃、拉响警报后, 让消防车开始行动! 当消防车行驶过四个互动感应区中的任意一个场景时, 会听到各种有趣的短语、音乐以及音效。小朋友, 赶快来智慧城市消防局一起探索和感受角色扮演的乐趣吧!

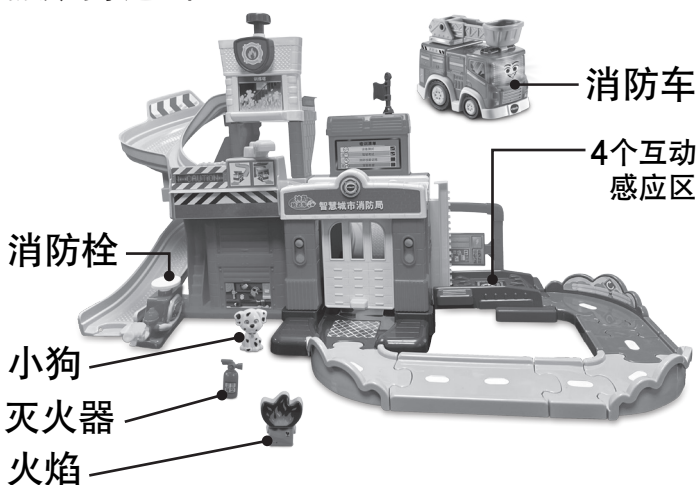

包装清单:



消防车



火焰



灭火器

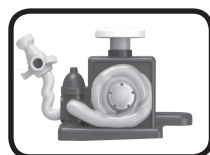

消防栓



一只小狗



训练塔

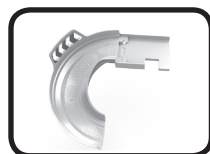

斜坡轨道A



斜坡轨道B



一扇门

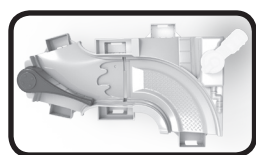

斜坡轨道C



斜坡轨道D

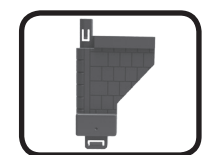

轨道支架-右侧



轨道支架-左侧



两个门柱(E)



三个轨道
支架-中间(F)



后墙(G)

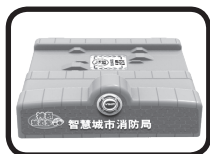

门顶(H)



门底板(I)



电梯平台(J)

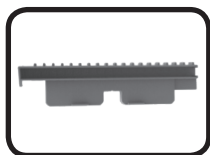

电梯轨道(K)

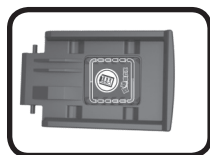

启动坡道(L)

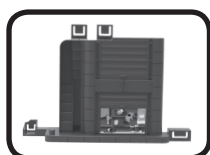

基础建筑(M)



火源(N)

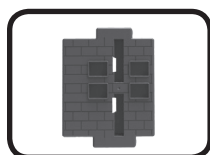

右侧墙(O)



凹直轨(P)



凸扇形轨(Q)



凹短直轨(R)



凸短直轨(S)



凹扇形轨(T)



凹凸短直轨(U)



凸长直轨(V)



凸扇形轨(W)



贴纸

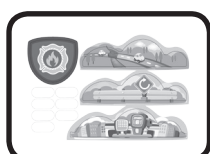

贴纸



用户手册

贴纸说明:

如下图所示, 请将贴纸贴在相对应的位置:

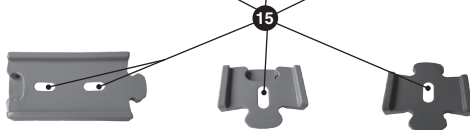
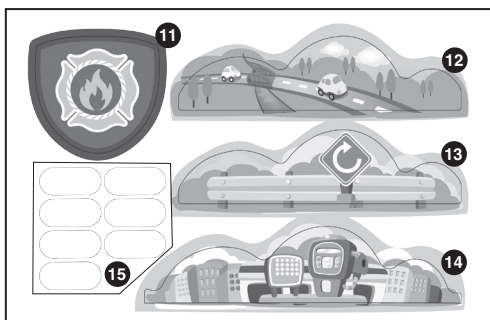
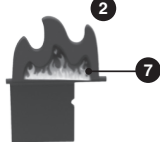
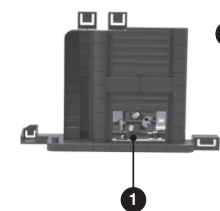
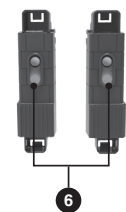
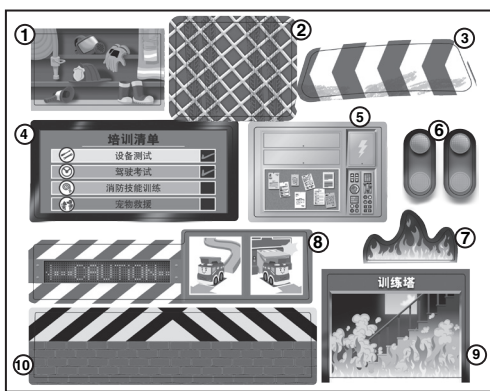

警告：所有包装物料，如胶带、塑胶片、捆绑线、包装锁扣、标签等，都不属于产品的一部分，不适用于儿童玩耍，为了您孩子的安全，请妥善处理以上包装物料。

注意：用户手册含有重要信息，请保留备用。

解开包装锁扣(适用时)：

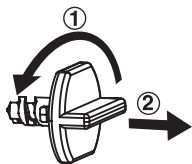

- ① 逆时针90° 旋转包装锁扣；
- ② 拔出锁扣。

电池安装：

1. 电池的更换必须由成人进行安装。
2. 确认主机处于关机状态。
3. 用螺丝起子将主机背面的电池盒后盖的螺丝拧开，如里面有用过的电池，请取出。
4. 如右图所示装入2节新的1.5V 7号(AAA/LR03/AM-4)电池。
(为达到最佳性能，推荐使用新的碱性电池。)
5. 盖好电池盒后盖并拧紧螺丝。



电池使用注意事项：

1. 可以使用碱性、碳锌等类型电池；
2. 非充电电池不可被充电；
3. 充电电池只能在成人的监护下充电；
4. 充电电池在充电前应从产品中取出；
5. 不同类型的电池或新旧电池不能混用；
6. 电池应以正确的极性(+、-)放入；
7. 用尽的电池应从产品中取出；
8. 电源端子不得短路；
9. 长时间不使用时，请取出电池；
10. 不能将电池投入火中。

组装说明：

注意： 秉着安全第一的原则，为了保证您孩子的安全，请让成人组装此产品。

- 按照如下步骤来组装车库门、门底板和墙壁组件：
 - 将两个门柱(E)固定到门底板(I)上，把门柱1和门柱2分别插入门底板左侧与右侧的凹槽中，然后将大门插入底板的两个凹槽中(如图所示)。

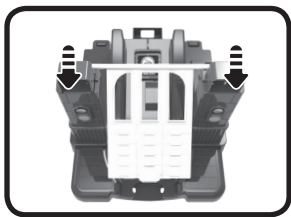
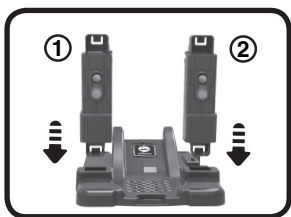

- 如图所示，将门顶(H)插入到两门柱的凹槽中，再把后墙(G)分别与门顶和门底板之间固定住。当零件连接正常时，你会听到“咔嗒”一声。

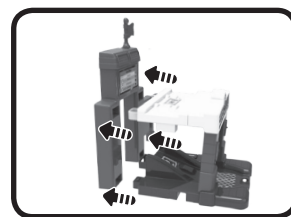

- 如图所示，把右侧墙(O)与门顶和门底板之间固定住，然后将电梯轨道(K)插入到右侧墙(O)的凹槽中。



- 请按照如下步骤来组装消防局套装左侧的轨道组件：
 - 首先将斜坡轨道B与斜坡轨道C连接在一起，然后把左侧和右侧的轨道支架分别插入斜坡轨道C的凹槽中。

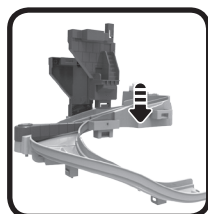
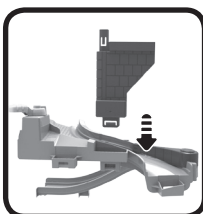
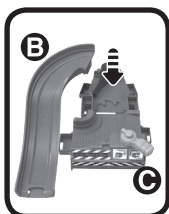

B. 将斜坡轨道A插入到斜坡轨道C的凹槽中。

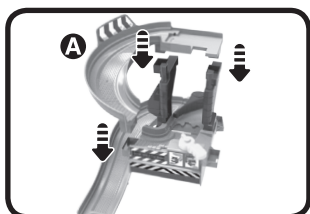

C. 将训练塔与斜坡轨道A固定在一起，然后把启动坡道(L)插入斜坡轨道A的凹槽中。

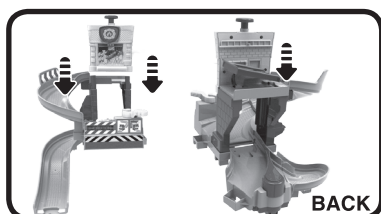

D. 把斜坡轨道插入到基础建筑顶部的凹槽中，将两个轨道支架一中间(F)与斜坡轨道B和斜坡轨道C连接在一起，然后将火源(N)插入到斜坡轨道C中。

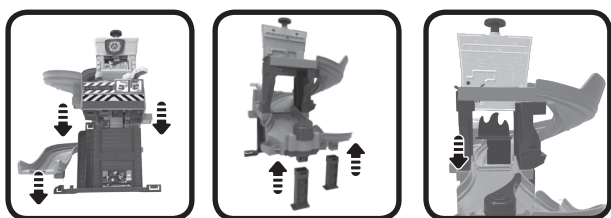

3. 如图所示，将组装好的训练塔与车库之间连接起来。

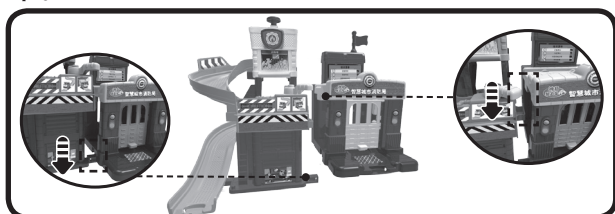

4. 将一个轨道支架—中间(F)与斜坡轨道D连接在一起。

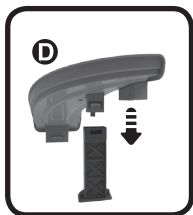

5. 把斜坡轨道D连接到组装好的训练塔和车库上。

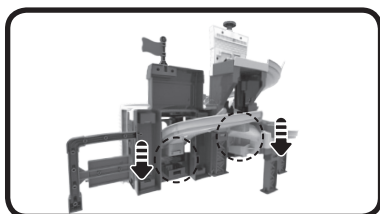

6. 将电梯平台(J)连接到车库右侧，上下移动电梯以确保其操作正常。

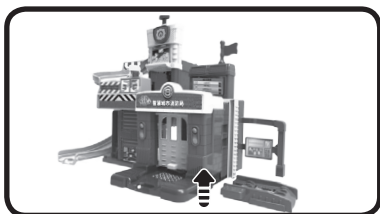

7. 如图所示，将凹点直轨(P)与后墙(G)连接在一起。



8. 如图所示，将消防栓与基础建筑(M)连接在一起。



9. 将凹直轨(P)、凸扇形轨(Q)、凸扇形轨(Q)、凸短直轨(S)、凹扇形轨(T)、凹凸短直轨(U)、凸长直轨(V)、凸扇形轨(W)连接在一起，拼成如下图形状一样的轨道A或轨道B。

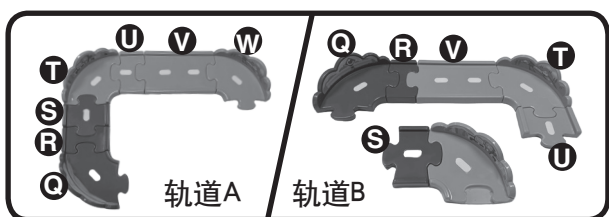

10. 如图所示，将轨道A或轨道B与主体连接在一起。

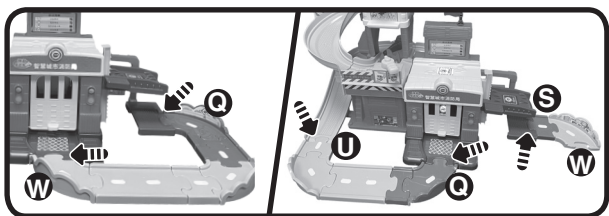

11. 完成上述步骤后，小朋友就可以开始玩耍啦！智慧城市消防局能与伟易达®神奇轨道车系列的其他套装连接在一起使用！（套装独立销售）。

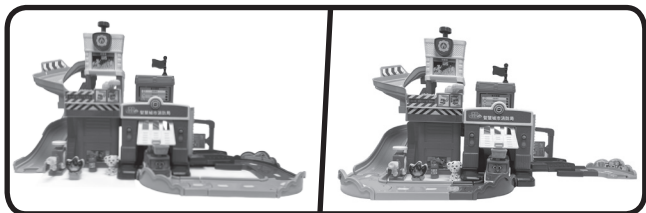

产品特征：

1. 开/关机键

拨动消防车的开/关机键到开机(⏻)位置开机。拨动开/关机键到关机(●)位置关机。

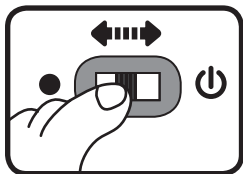

2. 自动休眠

为节约电池寿命，如果在大约60秒内对主机无任何输入操作，主机将自动进入睡眠模式。进入睡眠模式后，按亮灯键、快速推动消防车或者滑过任意一个互动感应区都可以唤醒主机。

注意： 本产品包装中为待机模式。拆开包装后，请将本机关闭后再重新打开，以继续正常使用。在玩机过程中，如果主机自动关机或者亮灯键无反应，表示电量不足，建议及时更换新电池。

消防车游戏说明：

1. 按下消防车上的亮灯键，你会听到有趣的短语、歌曲、音效和旋律，当旋律播放时，若推动消防车还可以听到有趣的声音，灯光会随着声音闪烁。



2. 推动消防车可以听到有趣的声音和短语，灯光会随着声音闪烁。



3. 升降消防车的云梯，聆听欢快的声音和短语，灯光也会随着声音闪烁。



4. 当消防车行驶过四个互动感应区中的任意一个场景时，消防车会发出炫酷的声光效果，小朋友可以听到有趣的音效、短曲及短语。消防车还能与伟易达神奇轨道车系列的其他套装进行有趣地互动！（套装独立销售）



消防局游戏说明：

1. 把消防车或其他互动感应小车（每辆小车独立销售），行驶过在四个互动感应区中的任意一个场景时，小车将会触发播放欢快的音效、歌曲或短语。

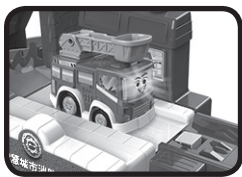

2. 将消防车放置在互动感应区电梯上，操作电梯上下移动。

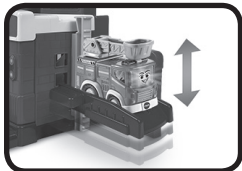

3. 将消防车放在互动感应启动坡道上，再按下警铃，让消防车滚下坡道并开始行动。

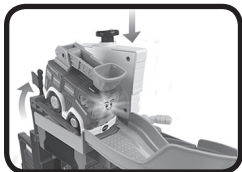

4. 摆动分路器，让消防车在螺旋型坡道与车库坡道之间切换轨道。



5. 推动消防车慢慢滑下坡道，驶出车库，或者打开车库门，让消防车驶入。

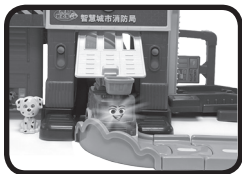

6. 通过使用4个配件（火焰、灭火器、消防栓、小狗）探索角色扮演的乐趣。当消防车从启动坡道滑下时，会不小心撞倒火焰，小朋友可以使用消防配件来灭火。通过按下消防栓顶部的白色按钮，移动水带来救援，让消防车从训练塔中救出可爱的小狗，最后把灭火器放入消防车的篮子里。



音乐列表：

1. Bingo
2. Oats, Peas, Beans and Barley Grow
3. Pease Porridge Hot
4. While Strolling Through the Park One Day
5. Hot Cross Buns
6. Hickory Dickory Dock

主题歌歌词：

歌曲1

我是勇敢的消防车，
灭火救灾是我职责，
熊熊烈火难不倒我。
开动引擎， go, go, go! Go!

歌曲2

火灾来了拨打119，消防车马上赶到！

歌曲3

呜，呜，消防车。
我是一辆勇敢的消防车，
时刻准备行动 <呜，呜>，
我会快速安全地扑灭大火！
让我们出发吧 <Go! Go! >

歌曲4

赶快装备好水带，搭上云梯去救人。
发生火灾别慌张，灭火救灾我最棒！

维护与保养：

1. 用柔软的干布擦拭主机表面，保持机身清洁。
2. 避免阳光直射，远离任何热源。
3. 当长期不用时，请将电池取出。
4. 不可与硬物相碰撞，或试图拆卸主机。
5. 不可把主机浸在水中，并避免受潮。

常见故障排除：

如在游戏的过程中突然出现死机现象，请按以下步骤排除故障：

1. 关闭主机；
2. 取出电池，中断电源；
3. 将主机放置数分钟，再重新装入电池；
4. 重新开机；
5. 如果还不能排除故障，请更换新的电池，再尝试。

若通过以上步骤仍不能排除故障，敬请联系就近的**伟易达®**特约维修点。**伟易达®**特约维修点详见保修卡。

如果仍存在问题，请拨打我们的客服电话：400-188-8628。我们的客服人员将竭诚为您服务。

版权声明：

vtech®，伟易达®均属伟易达集团注册商标。
未经授权，不得使用。

产品中有害物质的名称及含量

部件名称	有害物质					
	铅 (Pb)	汞 (Hg)	镉 (Cd)	六价铬 (Cr(VI))	多溴联苯 (PBB)	多溴二苯醚 (PBDE)
外壳组装	○	○	○	○	○	○
线路板组装	X	○	○	○	○	○
螺丝	○	○	○	○	○	○

本表格依据SJ/T 11364的规定编制。

○：表示该有毒有害物质在该部件所有均质材料中的含量均在GB/T 26572标准规定的限量要求以下。

X：表示该部件中的部分电子元件（例如：二极管，贴片电阻等）的玻璃含铅量、陶瓷电子元件的含铅量（例如：陶瓷电容，陶瓷振荡器等），高温焊料（锡铅合金含铅量>85%）的含铅量超出GB/T 26572标准规定的限量要求。但含有有毒有害物质或元素的部件皆因全球技术发展水平限制而无法实现有毒有害物质或元素的替代。此部分物料属于欧盟豁免材料，均符合欧盟RoHS指令2011/65/EU要求。



正常使用条件下，本产品的环保使用期限为8年。

请按当地规定处理本设备及其配件，本产品及其配件不可作为生活垃圾处理，若处置不当可能会对人类健康和环境造成影响！

* 关于生产日期，请参照产品上的具体标识。其格式为：MMYYWWD（MM：生产商；YY：年份的后两位；WW：公历年中的周数；D：星期几，星期一标识为1，以此类推）。

电池中有害物质的名称及含量

部件名称	有害物质					
	铅 (Pb)	汞 (Hg)	镉 (Cd)	六价铬 (Cr(VI))	多溴联苯 (PBB)	多溴二苯醚 (PBDE)
电池	X	○	○	○	○	○

本表格依据SJ/T 11364的规定编制。

○：表示该有毒有害物质在该部件所有均质材料中的含量均在GB/T 26572标准规定的限量要求以下。

X：表示电池中的铅、汞与镉含量超出GB/T 26572标准规定的限量要求。

电池中有害物质含量符合标准2006/66/EC & 2013/56/EU要求。



用尽的电池从玩具中取出；电池端子不得短路。
 请按当地规定处理电池，电池不可作为生活垃圾处理，
 若处置不当可能会对人类健康和环境造成影响！

保修条款

感谢您选择 **vtech**[®] 品牌电子教育玩具(下文或称为“产品”),本保修卡是表明您有权享受三包保修的重要凭证,请妥善保管。

一. 保修范围:

本条款所述内容依据《部分商品修理更换退货责任规定》(“三包法”)制定,仅适用伟易达电子实业(深圳)有限公司(“本公司”)授权在中国大陆经销的 **vtech**[®] 品牌电子教育玩具。

二. 保修期:

自开具发票之日起一年内,在正常使用情况下,由于产品本身因制造工艺或原器件造成的性能故障(按三包法条文解释),及基于您凭发票正本或经销商盖章、填写并交回以下表格,您可到下文本公司指定售后服务中心接受三包保修(随机配送的电池不在保修范围内)。

三. 不保修范围:

因使用、维护、保管不当造成损坏的,或因不可抗力造成损坏的,或自行拆动造成损坏的,或使用过程中发生的脱色、磨损和消耗告示,或其他不在三包法规定内的故障,消费者将不会获得三包保修,但仍可实行收费修理。

四. 更换或退货:

除非另有规定,三包保修产品的更换或退货由产品授权经销商负责处理,请您在更换或退货时将产品的随附物品及包装应一并退还。

五. 判定:

除非第三方有资质实验室出具结果,产品故障原因以伟易达电子实业(深圳)有限公司售后部出具报告为准。

六. 责任限制:

- 6.1 除本条款所述保修外,本公司在所有情况下不负责消费者的损失(包括但不限于数据的丢失,可期待的利益或利润损失等)。
- 6.2 本公司承担维修产品返回所产生的快递费(仅限于在保修期之内的产品),您寄出所产生的快递费,误工费及其它任何其它费用本公司均不予承担。

七. 一般条款:

- 7.1 如本条款被法律机关裁定为部分或全部无效,不影响其他部分的效力,本条款其他内容在未被裁定为无效的范围内仍然具有完全的效力。
- 7.2 如本保修条款任何条文有不清晰或有争议,伟易达电子实业(深圳)有限公司拥有最终解释权。



沿此虚线剪下寄回



沿此虚线剪下寄回

保修卡

消费者填写

姓名	联系电话	产品型号	
购买日期	通讯地址		
送修日期	故障描述		签字

以下由维修单位填写

维修日期	检测结果	处理方式	维修人员签字
备注: 产品是否符合三包: <input type="checkbox"/> 是 <input type="checkbox"/> 否			

请妥善保留购机小票, 发票, 保修卡等有效购买凭证, 享受三包服务时请出示此凭证及相关发票。以保障您的合法权益。

此保修卡由销售单位盖章后才能生效。人为损坏属于非保修范围, 具体保修范围请参见”保修条款”中的规定。

vtech®品牌电子教育玩具指定中国大陆售后服务中心:

地址: 广东省深圳市南山区科技南十二路与高新南四道交叉口伟易达研发大楼七楼

电话: 400-188-8628

热线服务时间:

周一到周五 AM9:00-12:00 PM13:30-18:00

网址: www.vtechchina.com.cn

了解更多售后服务, 请关注伟易达微信公众号:

微信公众号: 伟易达玩具

