

vtech®

用户手册

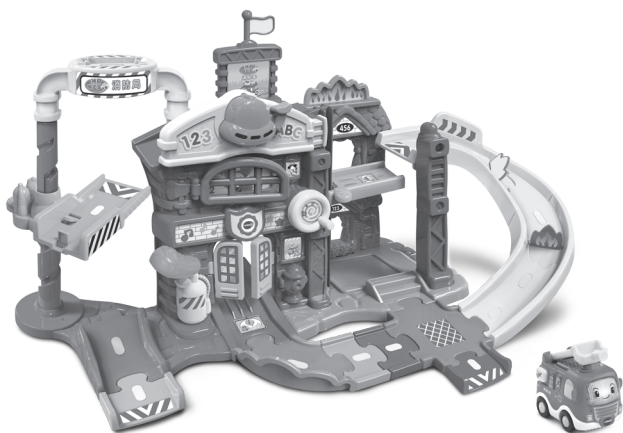

声光拯救消防局



© 2018 vtech
91-003367-023

亲爱的家长、小朋友：

作为享誉全球的电子学习产品制造商，伟易达®深知每个孩子身上都蕴藏着很大的潜能。我们不断的研究和测试，致力于为全球儿童提供科技与教育相结合的玩具产品。伟易达®玩具旗下拥有婴幼儿电子教育玩具、变形恐龙、神奇轨道车、Little Love、KidiSchool早教英语学习等一系列0-8岁儿童玩具产品。通过将科技创意融入既有的游戏模式，伟易达®玩具协助儿童发展不同技能，让孩子从动手玩耍和视、听、说多方面立体启智，寓教于乐，让宝宝玩出智慧来。

为孩子们的健康成长而设计集互动性、趣味性、声、文、图、乐于一体的电子学习产品是伟易达®始终的追求。

因为专注，所以更好！

更多产品详情，敬请浏览伟易达®网站：

www.vtechchina.com.cn

请关注伟易达®官方微信：

“伟易达玩具”

微信号：“vtechtoys”



产品介绍：

非常感谢您购买伟易达®“神奇轨道车 声光拯救消防局”，该产品是专门为1到5岁的幼儿开发设计的！

伟易达®“神奇轨道车 声光拯救消防局”配有可按动的警铃、可开关的消防局大门以及可升降消防电梯，更神奇的是，小车可以与轨道上的互动感应区进行有趣的声光互动，激励小朋友不断地去发现和探索！

4个互动感应区

升降电梯

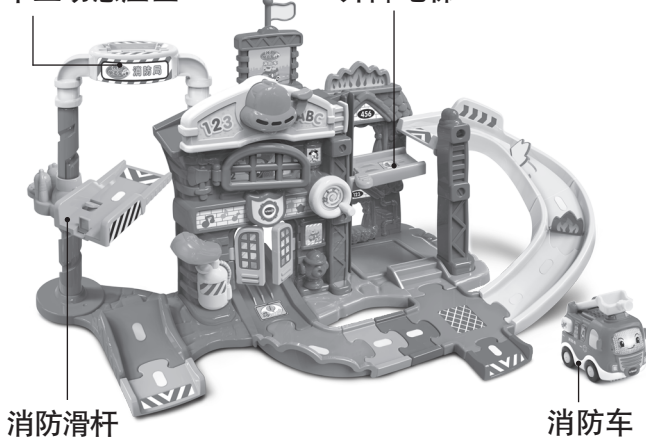

消防滑杆

消防车

包装清单：



1辆“神奇轨道车
消防车”

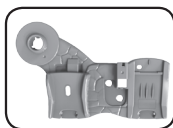

1个带有“互动感
应区”的蓝色底座

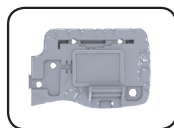

1个灰色底座

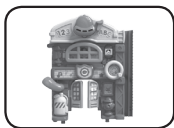

1个“声光拯救消
防局”主体

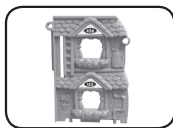

1个“声光拯救消
防局”墙壁

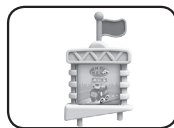

1个显示牌



1个带有“互动感
应区”的停车坪



1个可旋转的
载车平台

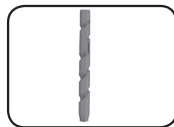

1个滑杆

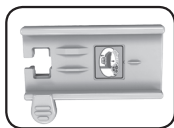

1个带有“互动感
应区”的升降电
梯

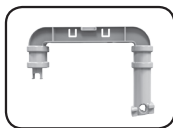

1个停车坪
支架



1个顶部斜坡
轨道支架



1个顶部斜坡轨道

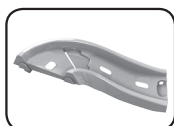

1个底部斜坡轨道

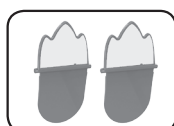

2个斜坡火焰挡板



1个底部斜坡
轨道支架

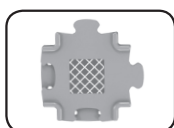

1个十字轨道
拼板

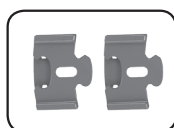

2个有凹凸位的
短直轨拼板

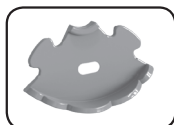

1个90° 转角带
凸点的扇形轨拼板

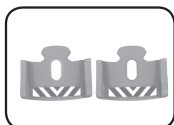

2个带有凸点
的短直轨



1个火焰配件



1份用户手册



1张贴纸

警告： 所有包装物料，如胶带、塑胶片、捆绑线、包装锁扣、标签等，都不属于产品的一部分，不适于儿童玩耍，为了您孩子的安全，请妥善处理以上包装物料。

警告： 此产品必须由成人组装。

注意： 用户手册含有重要信息，请保留备用。

解开包装锁扣(适用时)：

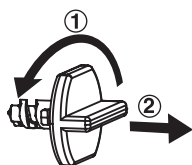

① 逆时针旋转包装锁扣几圈；

② 拔出包装锁扣。

电池安装：（神奇轨道车 新消防车）

1. 电池的更换必须由成人进行安装。
2. 确认小车处于关机状态。
3. 用螺丝起子或硬币将小车底部电池盒后盖拧开。如里面有用过的电池，请取出。
4. 如右图所示装入2节新的7号（AAA LR03/AM-4）电池。（为达到最佳性能，推荐使用新的碱性电池。）
5. 盖好电池盒后盖并拧紧螺丝。

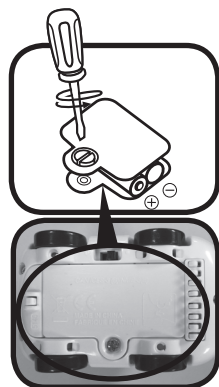

电池使用注意事项：

1. 可以使用碱性、碳锌等类型电池；
2. 非充电电池不可被充电；
3. 充电电池只能在成人的监护下充电；
4. 充电电池在充电前应从产品中取出；
5. 不同类型的电池或新旧电池不能混用；
6. 电池应以正确的极性（+、-）放入；
7. 用尽的电池应从产品中取出；
8. 电源端子不得短路；
9. 长时间不使用时，请取出电池；
10. 不能将电池投入火中。

贴纸说明：

请按下图数字标识，将贴纸对应地贴于玩具上。

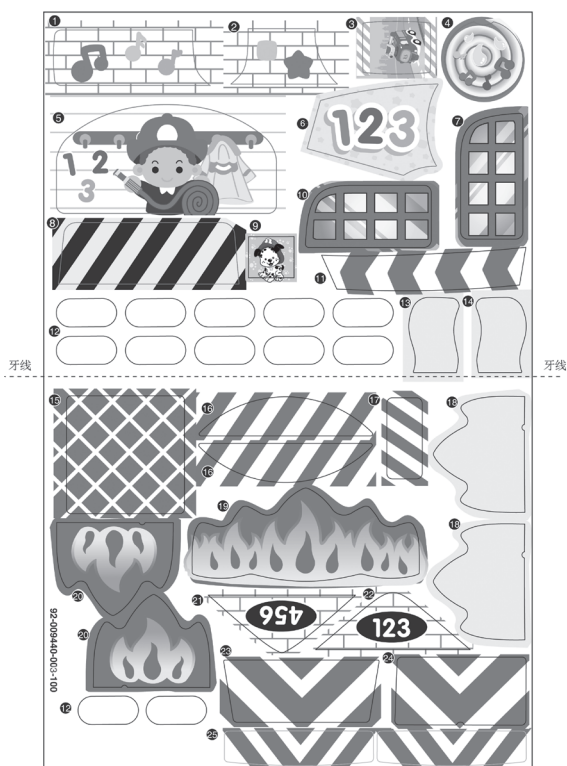

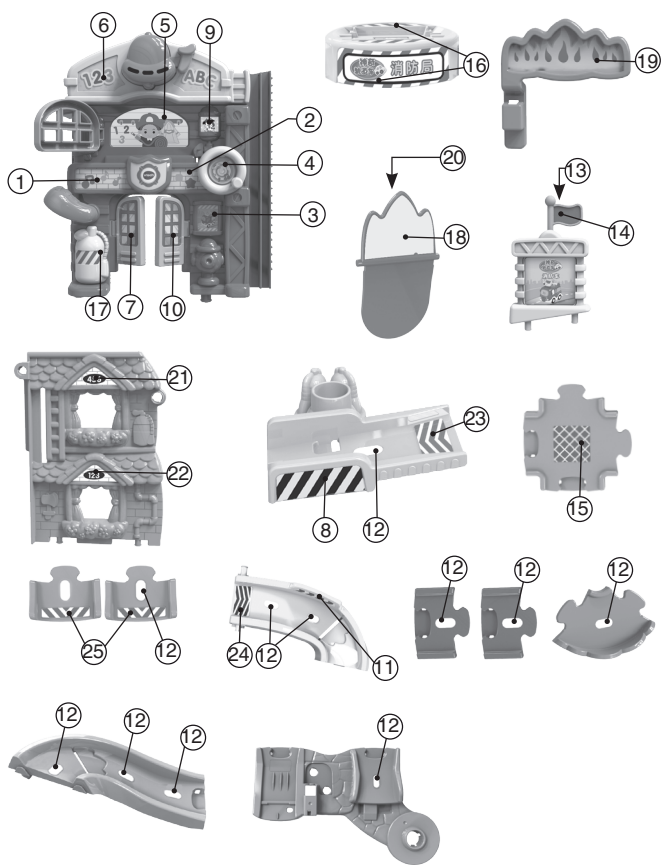

组装说明:(神奇轨道车 声光拯救消防局)

1. 如下图所示，将蓝色底座右侧的凹槽与灰色底座左侧的凸起相连接。然后，将消防局主体底部的四个圆柱形凸起插入底座中对应的圆孔中。当听到“咔哒”声，表明安装完毕。一旦安装成功，消防局主体与底座便无法分离。

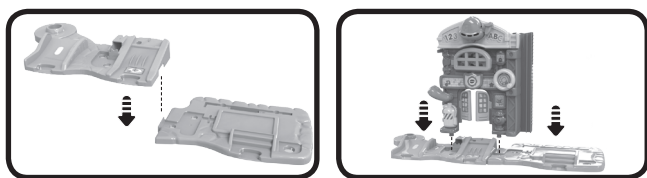

2. 如下图所示，将显示牌下端的两个圆柱凸起插入消防局主体顶部后方的圆孔中。当听到“咔哒”声，表明安装完毕。

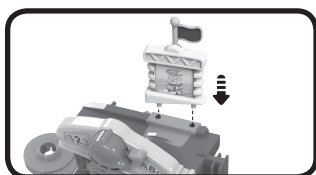



3.如下图所示，将消防局墙壁下端的两个蓝色圆柱形凸起插入灰色底座对应的圆孔中，再将消防局主体后侧的圆柱形凸起插入消防局墙壁左上方的圆孔中。当听到“咔哒”声，表明安装完毕。一旦安装成功，便无法分离。



4.如下图所示，将升降电梯左边的凹槽卡进消防局主体右侧的条状凸起中。当用手可以自由升降电梯，表明安装完毕。



5.如下图所示，将顶部斜坡轨道支架的下端插入灰色底座对应的凹槽中。当听到“咔哒”声，表明安装完毕。一旦安装成功，便无法分离。

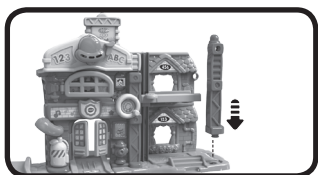

6.如下图所示，将顶部斜坡轨道两侧的圆柱形凸起分别插入顶部斜坡支架的圆孔里和消防局墙壁右上方的圆孔里。当听到“咔哒”声，表明安装完毕。

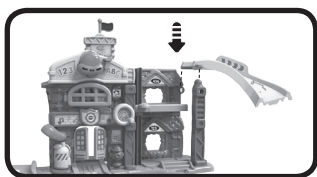

7.如下图所示，将底部斜坡轨道支架插入底部斜坡轨道后侧对应的凹槽中，再将底部斜坡轨道与顶部斜坡轨道连接卡紧。

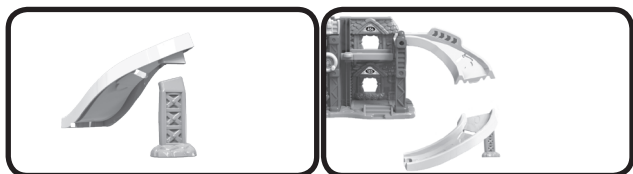

8. 如下图所示，将两个火焰挡板分别插进斜坡轨道上的凹槽中，确保从消防局正面看过去能看到挡板上的“火焰”贴纸。

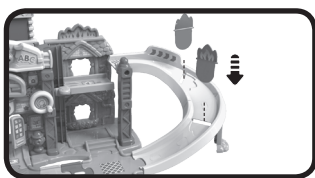

9. 如下图所示，将消防滑杆插入蓝色底座左边的凹槽中。当听到“咔哒”声，表明安装完毕。

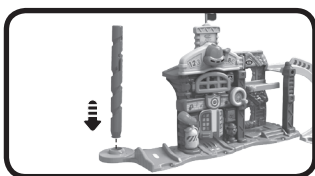

10. 如下图所示，将可旋转的载车平台的圆孔从滑杆上端穿下来，当用手抓着载车平台能上下自由移动，证明安装到位。

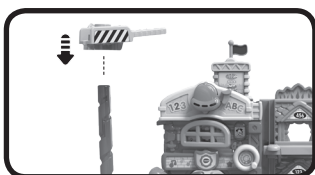

11. 如下图所示，将停车坪支架的一端圆柱形凸起插入消防滑杆顶端的圆孔里，再将停车坪支架的另一端固定在消防局主体上。当听到“咔哒”声，表明安装完毕。

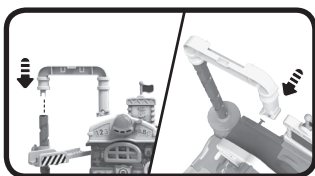

12. 如下图所示，将停车坪底部的凹槽插到停车坪支架上。当听到“咔哒”声，表明安装完毕。

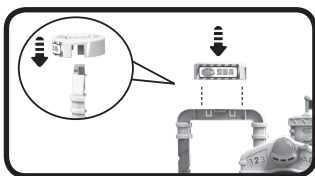

13. 如下图所示，将火焰配件下方的方形凸起插入消防局墙壁背部的凹槽中。当听到“咔哒”声，表明安装完毕。

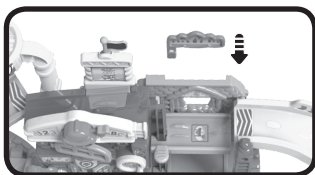

以上安装完毕后，可将安装好的场景与其它的轨道拼板任意拼接组合。小朋友可以自由发挥，搭建出各式轨道。

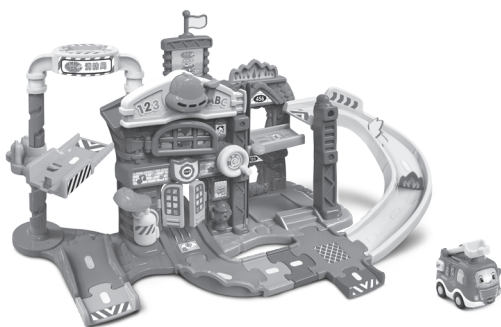

探索与发现

“神奇轨道车 声光拯救消防局”能与其它场景自由拼接，自由组合。（每个场景独立销售）

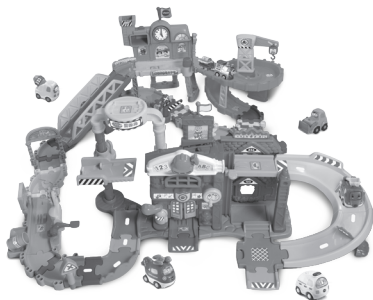

主机说明：(神奇轨道车 新消防车)

1. 开/关机键

滑动开/关机键到开机的位置(⏻)
开机，滑动开/关机键到关机的位置
(●)关机。

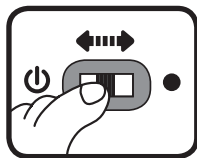

2. 自动休眠

为节约电池寿命，如果在大约65秒钟之内对主机无任何输入操作，主机将自动进入休眠模式。进入休眠模式后，按动灯键或小车侧面按键、快速推动小车或在“互动感应区”上触发小车都能重新唤醒主机。

注意：“神奇轨道车 新消防车”在包装盒里处于试玩模式。打开包装后，请把消防车先关机再开机就可以进入正常模式玩耍。如果小车电池电量低，请及时更换电池。



游戏说明:(神奇轨道车 新消防车)

1. 按动灯键, 您通过3首欢快的主题歌和6首动听的音乐, 逼真有趣的音效和可爱的句子更多的了解消防车, 车灯将随着声音闪烁。



2. 按动小车侧面的按键, 您将听到逼真有趣的音效和可爱的句子, 车灯随着声音闪烁。



3. 推动消防车, 您将听到有趣的消防车警报声和喇叭声, 车灯随着声音闪烁。

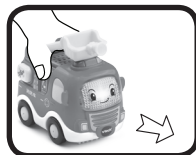

4. 更加有趣的是, 消防车可以与消防局进行互动, 将消防车放在消防局上面任意一个“互动感应区”, 听逼真有趣的音效、短曲和句子, 车灯随着声音闪烁。



更为神奇的是: 消防车还能与其它场景进行互动, 触发有趣的情景反应。(其它场景独立销售)



游戏说明:(神奇轨道车 声光拯救消防局)

1. 互动感应区

将消防车或其它小车(每辆小车独立销售)放在消防局上的任一“互动感应区”, 您将听到有趣的音效和句子。



2. 升降电梯

将消防车放在升降电梯上的“互动感应区”, 可用手托着升降电梯从消防局底部升到顶部。

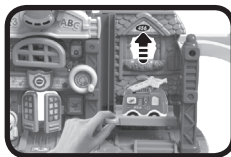

3. 斜坡轨道

看消防车从斜坡轨道从上滑下来。



4. 消防滑杆

将车载平台上的消防车从上旋转下来。

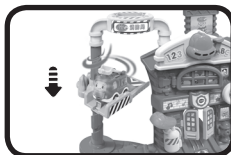

5. 消防局大门

转动手柄, 打开消防局大门, 消防车可以玩角色扮演的游戏。

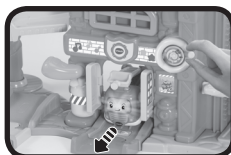

主题歌歌词：

1. 消防车，
本领大，
喷水灭火、高空救援人人夸！
2. 发生火灾拨打119，
千万要记牢！
3. Go Go 消防车，
Go Go 消防车，
我是勇敢坚固的消防车，
正在执行任务（Go Go!）
一路向前赶去灭火，
灭火不退缩。（Go Go!）

歌曲列表：

1. Hot Cross Buns
2. I've been working on the railroad
3. Can Can
4. Chopsticks
5. Someone's in the Kitchen with Dina
6. When Johnny comes marching home

维护与保养：

1. 用柔软的干布擦拭主机表面，保持机身清洁。
2. 避免阳光直射，远离任何热源。
3. 当长期不用时，请将电池取出。
4. 不可与硬物相碰撞，或试图拆卸主机。
5. 不可把主机浸在水中，并避免受潮。

常见故障排除：

如在游戏的过程中突然出现死机现象，请按以下步骤排除故障：

1. 关闭主机；
2. 取出电池，中断电源；
3. 将主机放置数分钟，再重新装入电池；
4. 重新开机；
5. 如果还不能排除故障，请更换新的电池，再尝试。

若通过以上步骤仍不能排除故障，敬请联系就近的**伟易达®**特约维修点。**伟易达®**特约维修点详见保修卡。

如果仍存在问题，请拨打我们的客服电话：
400-188-8628。我们的客服人员将竭诚为您服务。

版权声明：

vtech®，**伟易达®**均属伟易达集团注册商标。未经授权，不得使用。

产品中有害物质的名称及含量

| 部件名称 | 有害物质 | | | | | |
|-------|-----------|-----------|-----------|-----------------|---------------|-----------------|
| | 铅 (Pb) | 汞 (Hg) | 镉 (Cd) | 六价铬 (Cr(VI)) | 多溴联苯 (PBB) | 多溴二苯醚 (PBDE) |
| 外壳组装 | ○ | ○ | ○ | ○ | ○ | ○ |
| 线路板组装 | X | ○ | ○ | ○ | ○ | ○ |
| 螺丝 | ○ | ○ | ○ | ○ | ○ | ○ |

本表格依据SJ/T 11364的规定编制。

○：表示该有毒有害物质在该部件所有均质材料中的含量均在GB/T 26572标准规定的限量要求以下。

X：表示该部件中的部分电子元件（例如：二极管，贴片电阻等）的玻璃含铅量、陶瓷电子元件的含铅量（例如：陶瓷电容，陶瓷振荡器等），高温焊料（锡铅合金含铅量>85%）的含铅量超出GB/T 26572标准规定的限量要求。但含有有毒有害物质或元素的部件皆因全球技术发展水平限制而无法实现有毒有害物质或元素的替代。此部分物料属于欧盟豁免材料，均符合欧盟RoHS指令2011/65/EU要求。



正常使用条件下，本产品的环保使用期限为8年。

请按当地规定处理本设备及其配件，本产品及其配件不可作为生活垃圾处理，若处置不当可能会对人类健康和环境造成影响！

* 关于生产日期，请参考产品上的具体标识。其格式为：MMYYWWD（MM：生产商；YY：年份的后两位；WW：公历年中的周数；D：星期几，星期一标识为1，以此类推）。

电池中有害物质的名称及含量

| 部件名称 | 有害物质 | | | | | |
|------|-----------|-----------|-----------|-----------------|---------------|-----------------|
| | 铅 (Pb) | 汞 (Hg) | 镉 (Cd) | 六价铬 (Cr(VI)) | 多溴联苯 (PBB) | 多溴二苯醚 (PBDE) |
| 电池 | X | ○ | ○ | ○ | ○ | ○ |

本表格依据SJ/T 11364的规定编制。

○：表示该有毒有害物质在该部件所有均质材料中的含量均在GB/T 26572标准规定的限量要求以下。

X：表示电池中的铅、汞与镉含量超出GB/T 26572标准规定的限量要求。

电池中有害物质含量符合标准2006/66/EC & 2013/56/EU要求。



用尽的电池从玩具中取出；电池端子不得短路。
 请按当地规定处理电池，电池不可作为生活垃圾处理，
 若处置不当可能会对人类健康和环境造成影响！

保修条款

感谢您选择 vtech® 品牌电子教育玩具(下文或称为“产品”),本保修卡是表明您有权享受三包保修的重要凭证,请妥善保管。

一. 保修范围:

本条款所述内容依据《部分商品修理更换退货责任规定》(“三包法”)制定,仅适用伟易达电子实业(深圳)有限公司(“本公司”)授权在中国大陆经销的 vtech® 品牌电子教育玩具。

二. 保修期:

自开具发票之日起一年内,在正常使用情况下,由于产品本身因制造工艺或原器件造成的性能故障(按三包法条文解释),及基于您凭发票正本或经销商盖章、填写并交回以下表格,您可到下文本公司指定售后服务中心接受三包保修(随机配送的电池不在保修范围内)。

三. 不保修范围:

因使用、维护、保管不当造成损坏的,或因不可抗力造成损坏的,或自行拆动造成损坏的,或使用过程中发生的脱色、磨损和消耗告示,或其他不在三包法规定内的故障,消费者将不会获得三包保修,但仍可实行收费修理。

四. 更换或退货:

除非另有规定,三包保修产品的更换或退货由产品授权经销商负责处理,请您在更换或退货时将产品的随附物品及包装应一并退还。

五. 判定:

除非第三方有资质实验室出具结果,产品故障原因以伟易达电子实业(深圳)有限公司售后部出具报告为准。

六. 责任限制:

- 6.1 除本条款所述保修外,本公司在所有情况下不负责消费者的损失(包括但不限于数据的丢失,可期待的利益或利润损失等)。
- 6.2 本公司承担维修产品返回所产生的快递费(仅限于在保修期之内的产品),您寄出所产生的快递费,误工费及其它任何其它费用本公司均不予承担。

七. 一般条款:

- 7.1 如本条款被法律机关裁定为部分或全部无效,不影响其他部分的效力,本条款其他内容在未被裁定为无效的范围内仍然具有完全的效力。
- 7.2 本保修条款最终解释权归伟易达电子实业(深圳)有限公司所有。

保修卡

消费者填写

| | | | |
|------|------|------|----|
| 姓名 | 联系电话 | 产品型号 | |
| 购买日期 | 通讯地址 | | |
| 送修日期 | 故障描述 | | 签字 |
| | | | |
| | | | |

以下由维修单位填写

| | | | |
|---|------|------|--------|
| 维修日期 | 检测结果 | 处理方式 | 维修人员签字 |
| | | | |
| 备注: 产品是否符合三包: <input type="checkbox"/> 是 <input type="checkbox"/> 否 | | | |

请妥善保留购机小票, 发票, 保修卡等有效购买凭证, 享受三包服务时请出示此凭证及相关发票。以保障您的合法权益。

此保修卡由销售单位盖章后才能生效。人为损坏属于非保修范围, 具体保修范围请参见”保修条款”中的规定。

vtech®品牌电子教育玩具指定中国大陆售后服务中心:

地址: 广东省深圳市南山区科技南十二路与高新南四道交叉口伟易达研发大楼七楼

电话: 400-188-8628

热线服务时间:

周一到周五 AM9:00-12:00 PM13:30-18:00

网址: www.vtechchina.com.cn

了解更多售后服务, 请关注伟易达微信公众号:

微信公众号: 伟易达玩具



伟易达电子实业(深圳)有限公司 版权所有